

OKA R50/R60/Q50

R50/R60/Q50 - Variabel und funktional
R50/R60/Q50 - Variable and functional



Ihre Wünsche und Anforderungen stehen für uns im Mittelpunkt. Wir bieten mit OKA-You einen flexiblen Baukasten zur Kreation individueller Ausstattungslösungen.

Our focus is centred on what you need and want. The OKA-You range is our flexible and versatile concept to create bespoke furniture solutions.

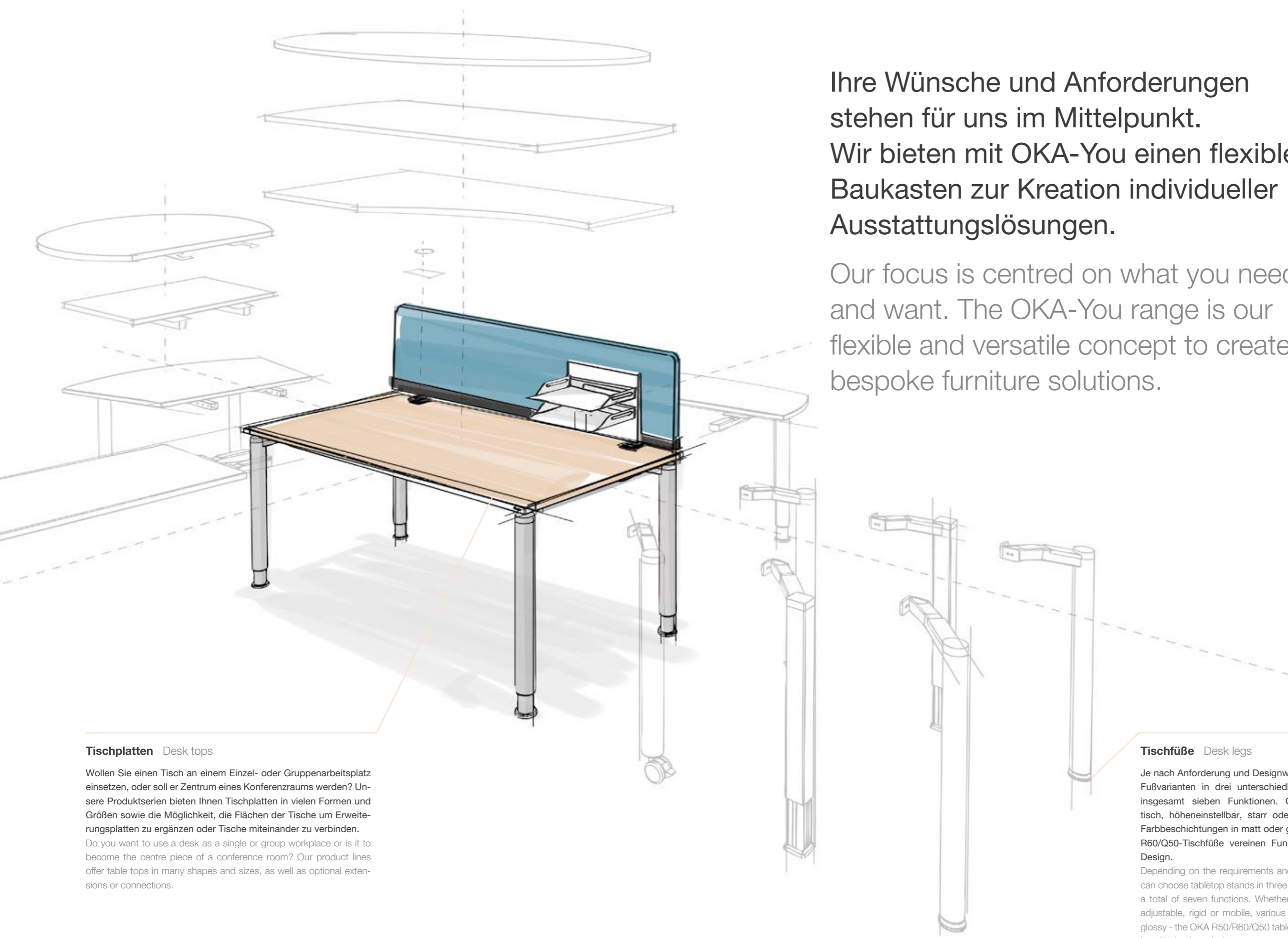

Tischplatten Desk tops

Wollen Sie einen Tisch an einem Einzel- oder Gruppenarbeitsplatz einsetzen, oder soll er Zentrum eines Konferenzraums werden? Unsere Produktserien bieten Ihnen Tischplatten in vielen Formen und Größen sowie die Möglichkeit, die Flächen der Tische um Erweiterungsplatten zu ergänzen oder Tische miteinander zu verbinden.

Do you want to use a desk as a single or group workplace or is it to become the centre piece of a conference room? Our product lines offer table tops in many shapes and sizes, as well as optional extensions or connections.

Tischfüße Desk legs

Je nach Anforderung und Designwunsch überzeugen diese Fußvarianten in drei unterschiedlichen Designs und mit insgesamt sieben Funktionen. Ob rund oder quadratisch, höhenstellbar, starr oder mobil, verschiedenste Farbbeschichtungen in matt oder glänzend – die OKA R50/R60/Q50-Tischfüße vereinen Funktionalität mit zeitlosem Design.

Depending on the requirements and design preferences you can choose tabletop stands in three different designs and with a total of seven functions. Whether round or square, height adjustable, rigid or mobile, various color coatings in matt or glossy - the OKA R50/R60/Q50 table legs combine functionality with timeless design.





- 1) **Ihre Anforderungen und Wünsche**
Your needs and wishes
- 2) **Ihre individuelle Lösung**
Your custom solution
- 3) **Ihr persönlicher Stil**
Your personal style
- 4) **Ihre Zufriedenheit**
Your satisfaction

Ihr individuelles Büro

Your custom office solution

Mit „OKA-You“ bieten wir Ihnen maßgeschneiderte Lösungen und sind Ihr kompetenter Partner bei der Büroplanung. OKA-You – der flexible Baukasten zur Kreation individueller Ausstattungslösungen. In vier Schritten finden Sie Ihre persönliche Ausstattungslösung:

1. **Ihre Anforderungen und Wünsche:** Wie soll Ihr Büro strukturiert sein und welche Vorstellungen haben Sie? Wir helfen Ihnen beim Planen.
2. **Ihre individuelle Lösung:** Arbeitsplätze haben komplexe Anforderungen. Unsere Vielfalt an Produkten bietet maßgeschneiderte Lösungen.
3. **Ihr persönlicher Stil:** Prägen Sie Ihr Büro mit Oberflächen, Materialien, Farben und Add-ons – die große OKA-Auswahl macht es möglich.
4. **Ihre Zufriedenheit:** Qualität und Service stehen bei uns im Vordergrund. Feste Ansprechpartner sorgen bei uns für unkomplizierte Abläufe.

With “OKA-You” we offer tailor-made solutions for your office. We are your competent partner in office planning. OKA-You - the flexible construction kit for the creation of individual equipment solutions. In four steps you will find your personal equipment solution:

1. Your requirements and wishes: How should your office be structured and what ideas do you have? We help you to plan.
2. Your individual solution: Work stations have complex requirements. Our variety of products offers customized solutions.
3. Your personal style: Characterize your office with surfaces, materials, colors and add-ons - the wide range we offer makes it possible.
4. Your satisfaction: Quality and service are our priority. Dedicated contact persons ensure an efficient handling of matters.



Mit R50/R60/Q50 präsentieren wir Ihnen in puncto Vielfalt und Design ein Tischsystem der Extraklasse. Eine Plattformkonstruktion mit drei unterschiedlichen Designvarianten für Einzelfüße lassen bezüglich individueller Gestaltung und funktioneller Optionen und Zubehör keine Wünsche offen. Ob Einzelarbeitsplatz, Team-Zone, Besprechung, Management, Konferenz oder Heimbüro – ob klassisch oder modern – R50/R60/Q50 bietet für jeden Einsatzbereich und gestalterische Prämissen eine Lösung. Funktionale Zubehör-Elemente und Thekenvorbauten lassen sich unabhängig von der Designlinie an den Schnittstellen der Plattform anbinden. Für eine platz sparende Lagerung oder den Transport lassen sich alle Tischgestelle zerlegen und sind bei Bedarf schnell wieder montiert oder neu konfigurierbar.

With R50/R60/Q50, we present a top class table system in terms of variety and Design. One platform constructions with two different design variations for individual pedestals satisfy all your desires in terms of individual design and functional options and accessories. Single workplaces, team zone, consultation, management, conference or home office you name it – from classical to modern – R50/R60/Q50 offers a solution for each area of application and design premises. Functional accessory elements and Counter projecting structures can be connected to the interfaces of the platforms independent of the Design line. For space-saving storage or transport, all table frames can be dismantled and if necessary, quickly re-assembled or re-configured.

OKA R50/R60/Q50

Freiräume schaffen, intelligent organisieren – mit dem Rundfuß-Programm R50 ein leichtes Spiel! Gestalten Sie Ihren individuellen Arbeitsplatz nach Ihren Wünschen und Anforderungen. Ob in der Ausführung starr oder stufenlos höhenstellbar – R50 macht immer eine gute Figur.

Creating free spaces, organising intelligently – an easy game with the round leg program R50! Design your individual workplace according to your wishes and standards. Whether in rigid design or continuously height adjustable – R50 creates a good impression at all times.



Klare Strukturen Clear structures



3 Tischhöhen: starr 74cm fix und mobil, HE 68-82cm und Rohr-in-Rohr HE 62-85cm
3 desk heights: fixed 74cm fixed and mobile, HE 68-82cm and tube-in-tube HE 62-85cm

Moderne Management-Strukturen erfordern unkonventionelle Lösungen: Machen Sie Ihren Arbeitstisch zur strategischen Kommunikationszentrale! R60 bietet Ihnen als Großflächentisch Raum für Arbeiten und Besprechungen gleichermaßen. Durch sein sachliches und zurückhaltendes Design besticht R60 aber auch als Einzeltisch.
Modern management structures require unconventional solutions: turn your workplace into a strategic communication centre! As a large surface table R60 offers you space for work and official meetings on an equal basis. Objective and reserved design means R60 also captivates as single table.







Konsequent klassisch

Consistently classical



Beinraumblenden aus Melaminflächen, Glas oder Lochblech
Legroom trim panels of melamine, glass or perforated metal plate

Auch bei komplexen Verkettungen ist dieses OKA Tischsystem die richtige Wahl. Durch die Nutzung von Ansatz-tischen erweitern Sie Ihre Arbeitsfläche. Die stabile Gestellkonstruktion sorgt dabei für ein Maximum an Beinfreiraum und ermöglicht sogar den Verzicht auf einen Gestellfuß. Entspanntes Arbeiten ist damit garantiert. Even in complex linking configurations these OKA table system is the right option. The using of attachment tables enlarged your working place. The stable frame construction ensures maximum free leg-space and enabled the dispensation with a frame-feet. Easy working is guaranteed.



Technische Details Technical details



Plattenrahmen mit Fußanbindung
/ seitlicher Ansatz Tisch / Frame with feet / side attachment table

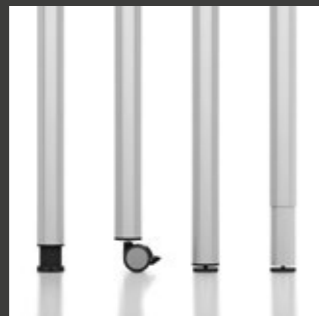

3 Tischhöhen: HE 68-82cm, 74cm
starr und mobil, 74cm starr und HE
62-85cm Rohr-in-Rohr
3 desk heights: HE 68-82cm, 74cm
fixed and mobile, 74cm fixed and
HE 62-85cm tube-in-tube



3 Tischdesigns: Q50, R50, R60
3 desk designs: Q50, R50, R60



Kabelkanal beidseitig abklappbar
und mit integrierter Zugentlastung
/ Vertikale Kabelzuführung Cable
duct can be folded on both sides
and have integrated strain relief in
the holder / vertical cable conduit



Seitliche und Rückseitige Ansatzplatte als zusätzliche Ablagefläche
Side and rear attachment plate as additional storage shelf

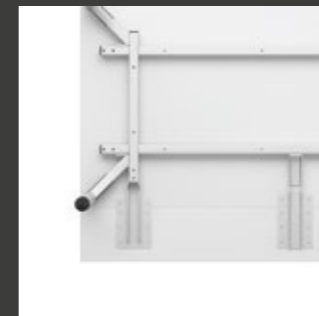

PC-Halter und Gerätetablar
PC bracket and equipment tray



Intelligenter Kabeldurchlass mit
Screenanbindung Intelligent cable
opening including screen connector

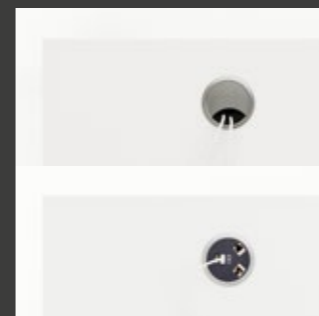

Kabeldurchlass DeskTop-
Anbindung / Netbox Point Cable
openings for installation of cables
and assembly of elements on the
third level / Netbox Point



Beinraumbanden aus Melamin-
flächen, Glas oder Lochblech
Legroom trim panels of melamine,
glass or perforated metal plate



Screen und Beinraumbande stoff-
bespannt Screen and legroom trim
panels covered with fabric



kompatibel mit Tresen-Abschir-
mungen oder FirstLine Theken
compatible with counter screens
or FirstLine Counters

OKA Produkte sind zertifiziert nach:
OKA products have been certified according to:



OKA ist zertifiziert nach:
OKA has been certified according to:



Farben und Materialien Colours and materials

Melamin Uni-Dekor melamine laminate

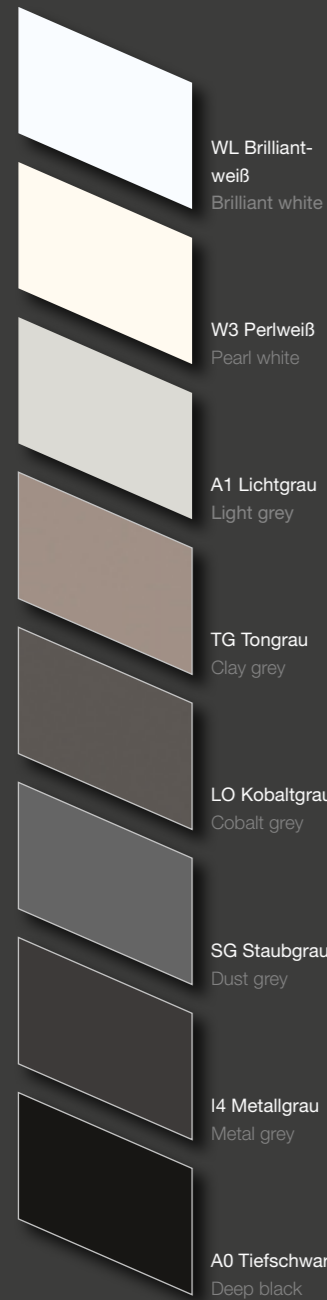

Melamin Holz-Dekor melamine wood laminate

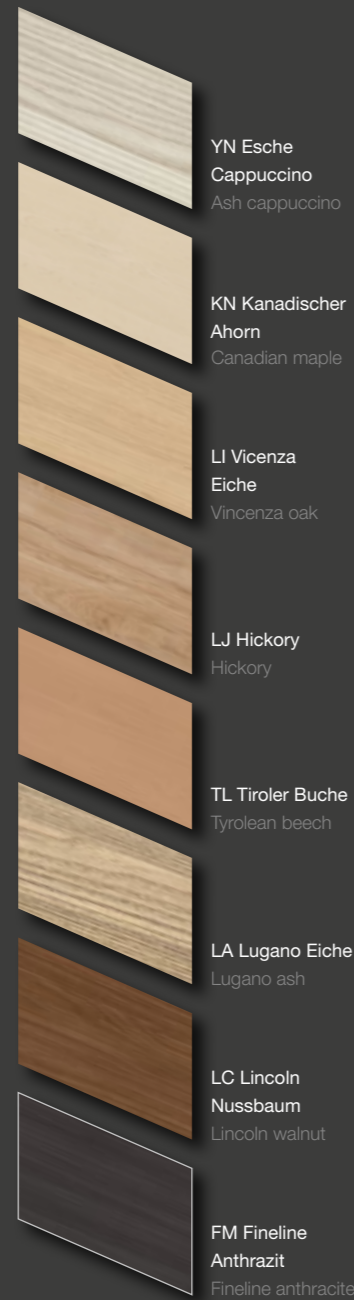

Metall glatt metal smooth

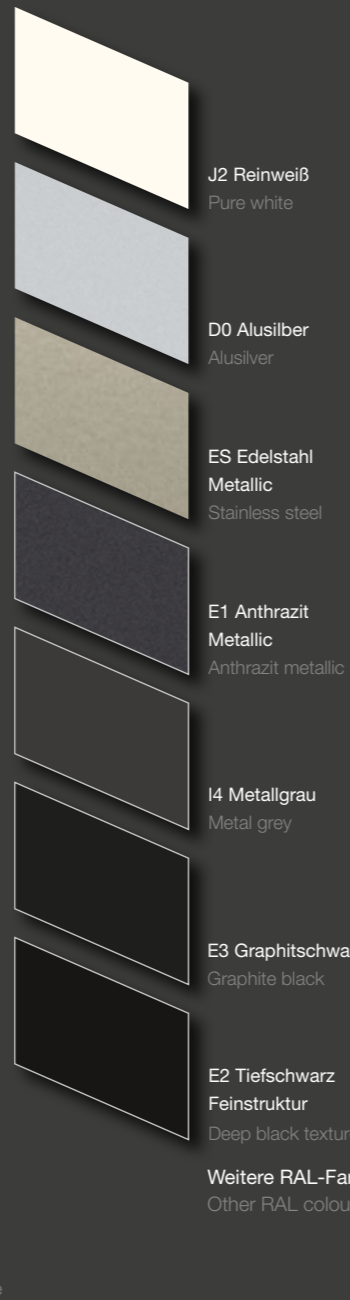

Vollkernplatte¹ 13mm compact top¹ 13mm

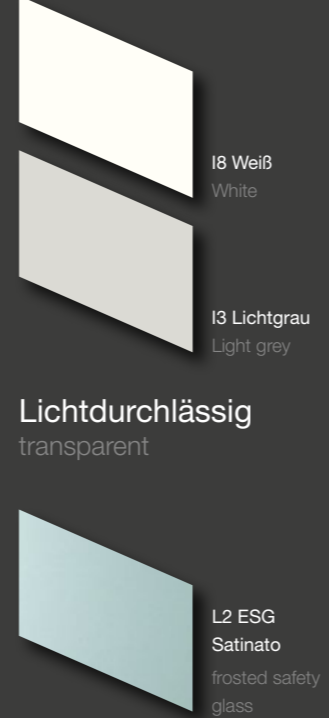

A0 Tiefschwarz
Deep black

FM Finesline
Anthrazit
Finesline anthracite

Weitere RAL-Farben auf Anfrage
Other RAL colours on request

¹ Kompaktplatte / compact top

Auch in anderen Dekoren der OKA Trend Collection erhältlich.
Also available in other decors of the OKA Trend Collection.

Programmübersicht Program overview

Schreibtische Desks

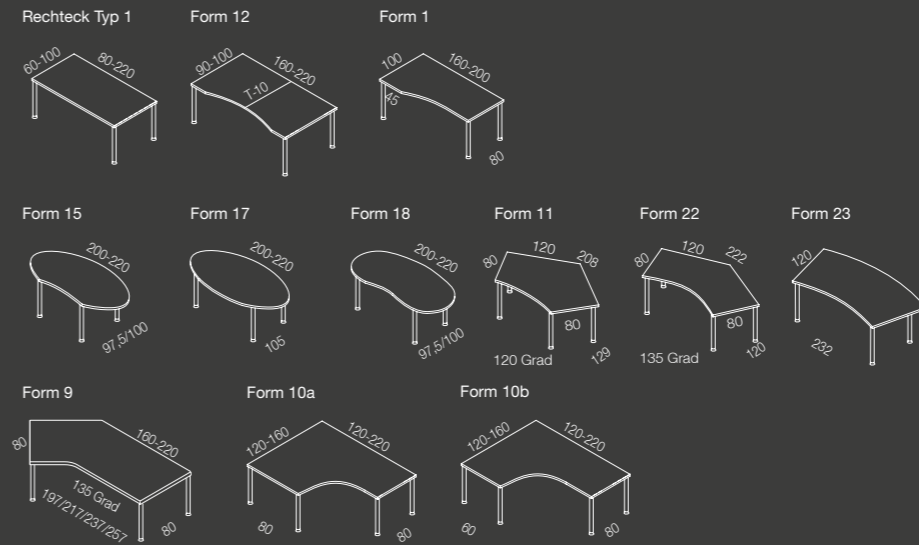

Besprechungstische Conference Desks

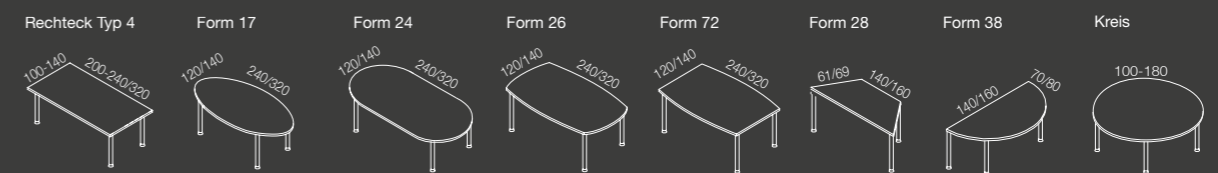

Ansatzische / Ansatzplatten seitlich Attachment tables / plates on side

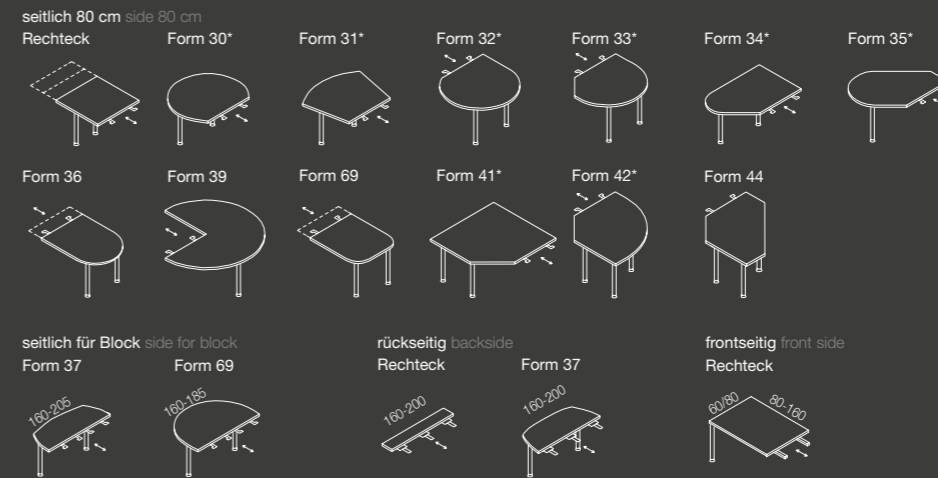

Verkettungsplatten Linking Tops

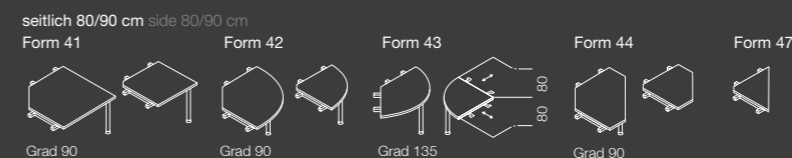

Eine detaillierte Programmübersicht finden Sie hier:
You can find a detailed program overview here:

Die angegebenen Farben und Formen stellen einen Auszug aus unserem Sortiment dar. Druckbedingte Farbabweichungen und Farbänderungen vorbehalten. Das komplette Sortiment sowie die Maße entnehmen Sie bitte unseren Planungsdaten. Zur Farbauswahl nutzen Sie bitte unsere Farbmuster.

The specified colours and shapes provide an extract from our product range. Print-related colour differences may change without notice. The complete range as well as the extent please refer to our planning data. For colour selection, please use our color samples.





wir sind ihr büro.

OKA Büromöbel GmbH & Co. KG

Eibauer Straße 1-5, D-02727 Ebersbach-Neugersdorf, Germany

tel 0049 .3586 .711-0, fax 0049 .3586 .711-170

www.oka.de

Alle Rechte bei OKA Büromöbel GmbH

All rights: OKA Büromöbel GmbH

Gedruckt in Deutschland auf chlorfrei gebleichtem Papier.

Printed in Germany on chlorine-free bleached paper.

